



ESTADO INTELIGENTE

NUEVO LEÓN 4.0

www.nuevoleon40.com



Estamos al comienzo de la
MAYOR REVOLUCIÓN INDUSTRIAL
que la Humanidad ha conocido

Está transformando, creando y generando nuevos...





EL MUNDO PRODUCTIVO QUE CONOCEMOS SE HA DEFINIDO POR **TRES REVOLUCIONES TECNOLÓGICAS**

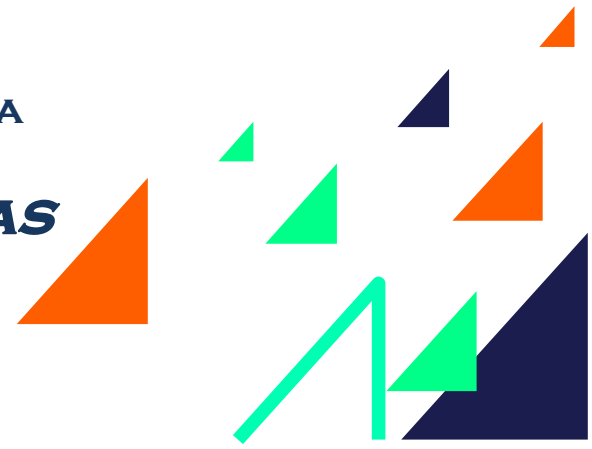

CUARTA REVOLUCIÓN INDUSTRIAL:

La convergencia de sistemas **CIBER-FÍSICOS** para crear procesos

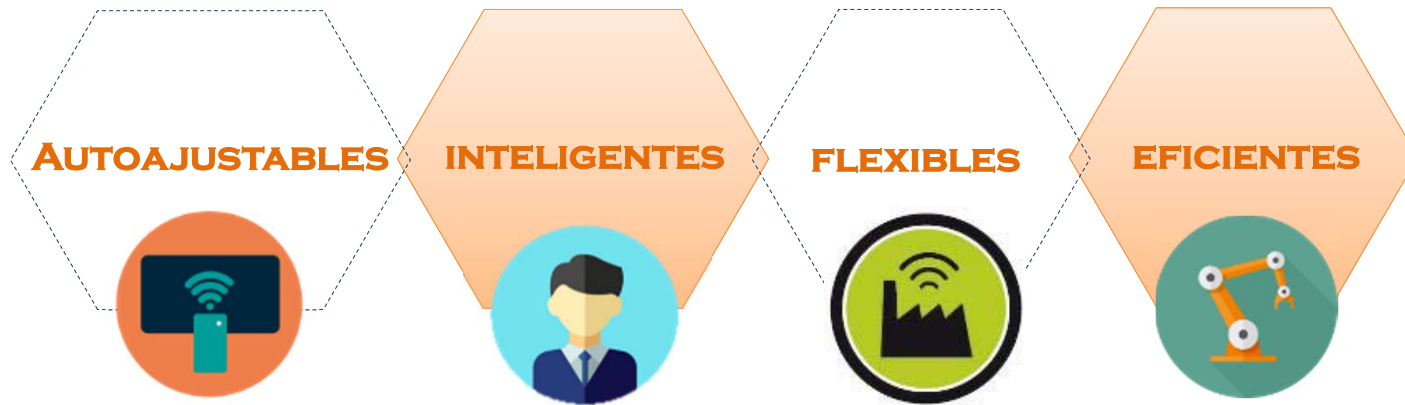

mediante la **DIGITALIZACIÓN** del proceso productivo,
desde el diseño hasta el consumo.



TECNOLOGIAS DE LA CUARTA REVOLUCION NL4.0



BLOCKCHAIN



NUBE



ROBÓTICA



SIMULACIONES



MATERIALES
AVANZADOS



REALIDAD VIRTUAL
Y AUMENTADA



MANUFACTURA
ADITIVA



INTERNET DE
LAS COSAS



BIG DATA



SEGURIDAD
INFORMÁTICA



SOFTWARE



INTELIGENCIA
ARTIFICIAL

Tecnologías Claves para la Trasformación Digital NL4.0



OBJETIVO NL4.0

Posicionar a NL como
**LÍDER DE LA
ECONOMÍA INTELIGENTE**
en América.

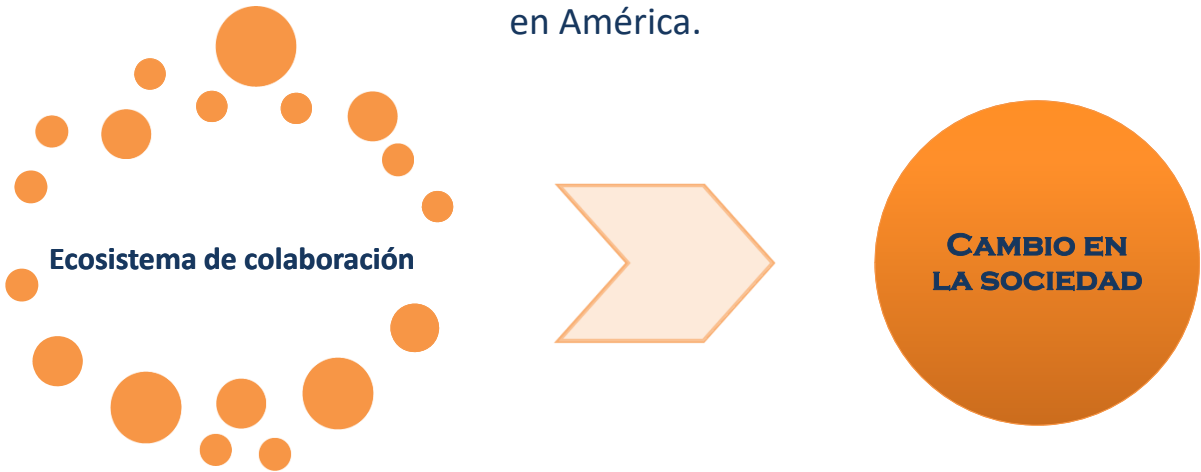

Impulsando el empleo y capacidades laborales
de Alto Valor Agregado.

Liderazgo y Generación de Riqueza de la Región





Lo ideal es formar un **Ecosistema** de colaboración entre **Gobierno, Academia, Industria, Emprendedores e Inversionistas** que haga la diferencia en la **Sociedad**.



Iniciativa de la Sociedad para la Sociedad



NUEVO LEON 4.0

Actores Estratégicos



Actores Claves



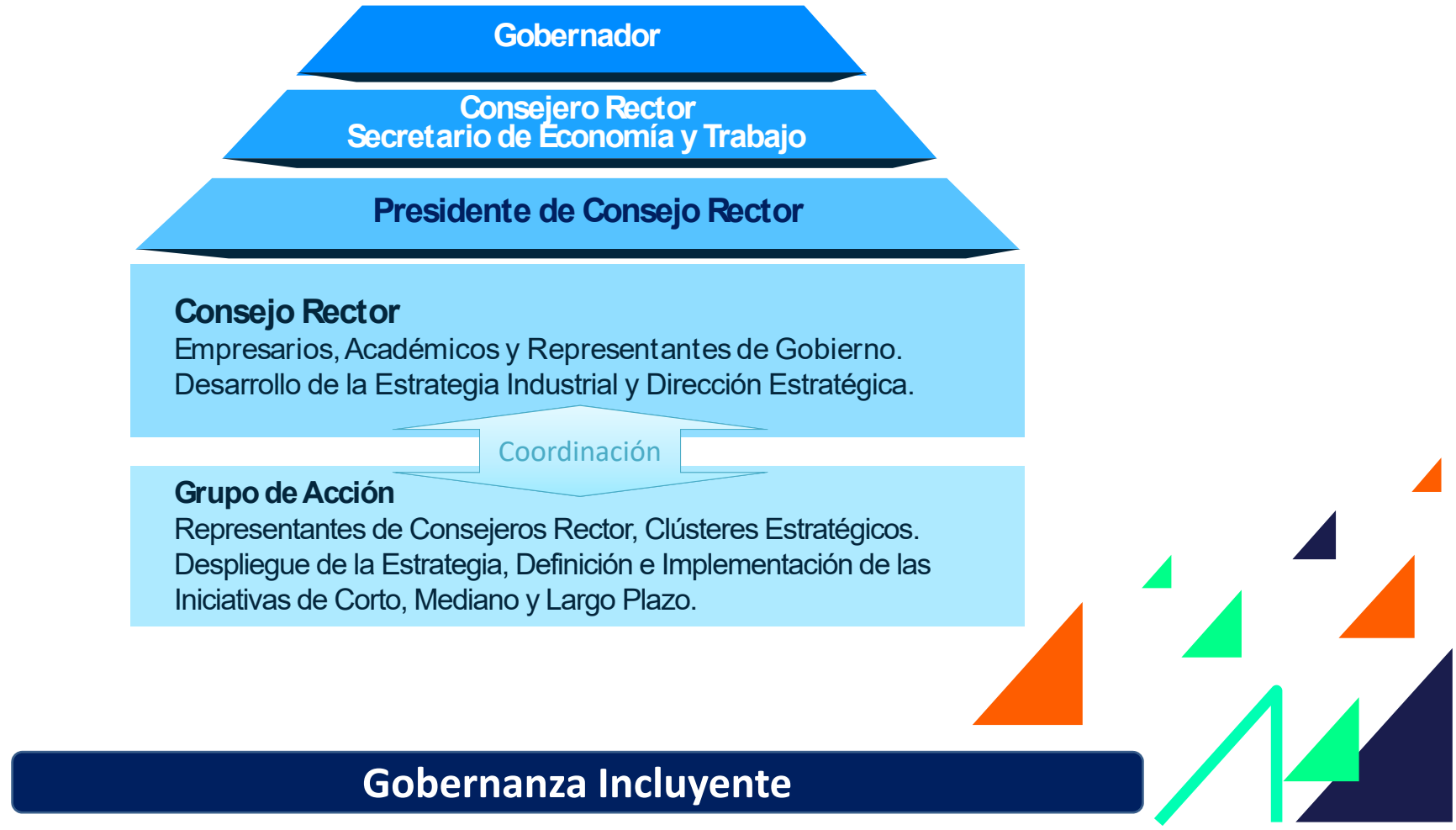





MECANISMOS DE TRANSFORMACIÓN NL4.0

- 1) Vinculación Proactiva.-** Invitar a la acción, que todo Nuevo León sepa lo importante de sumarse a esta nueva revolución industrial y cómo hacerlo...
- 2) Desarrollo de Talento.-** Transformar/Crear planes de estudios para Talento 4.0 necesario en esta cuarta revolución industrial, transformar al talento existente en las empresas en base a las tecnologías y capacidades claves de I4.0...
- 3) Infraestructura Tecnológica.-** Mapeo de las Capacidades Existentes (Infraestructura y Talento) y disponible para NL4.0, complemento de Infraestructura y Talento 4.0 en base a los retos de NL4.0...
- 4) Modelos de Negocios.-** Mapeo de Modelos de Negocios de las Empresas Íconos de Nuevo León y sus Casos de Éxitos, Ejemplos para el resto de la comunidad NL4.0...
- 5) Política Pública.-** Identificar y Remover Barreras que impiden a NL4.0 alcanzar sus objetivos, Proponer Política Pública en base a casos de éxito de otros países/regiones, Alinear los Incentivos/Fondos para apoyar NL4.0...
- 6) Vinculación Proactiva.-** Conexión Empresa Tractora con PyMEs y Startups de base tecnológica, Vincular Cadena de Valor de Tractoras con Soluciones de Industria 4.0 en la región...
- 7) Ética Humanista.-** Atender de manera frontal el impacto de la tecnología (automatización) en el humano, Desarrollar la estrategia del “Universal Basic Income” con Propósito de Vida, Democratizar Industria 4.0 con los Sindicatos...
- 8) Alianzas Estratégicas.-** Identificar y Negociar condiciones Favorables para la Red NL4.0 de Soluciones 4.0
- 9) Estandarización.-** Proponer lineamientos en arquitectura y protocolos de comunicación como los de la Iniciativa Alemana (RAMI 4.0)...

Grupos de Acción

INICIATIVAS NL4.0

- Herramienta de Auto-Diagnostico, Capacidades de Talento y Tecnológicas
- Alineación de Incentivos Gubernamentales (Fondos Mixtos)
 - Demostradores Industriales (6), Salud (1), Agro (1), Gobierno (1)
 - Infraestructura Tecnológica en Universidades (5 Laboratorios)
 - Centro de Diseño y Manufactura Digital (En Diseño)
 - Centro de Innovación Máquina-Máquina, IoT y BigData (en Implementación U-ERRE)
 - Centro de Innovación Ciberseguridad (En Diseño)
 - Centro de Innovación Inteligencia Artificial (En Diseño)



Primeras Acciones

ESTADO INTELIGENTE

- Ciudad Metropolitana Inteligente
 - Ecosistema Embebido en la Región
- Ciudades Remotas Inteligentes
 - Descentralizadas, Interconectadas y Complementarias
- Cruce Fronterizo Inteligente
 - Seguro, Ágil, Predecible
- Industria Inteligente (Auto, Aero, Etc.)
- Agro Inteligente
- Turismo Inteligente
- Salud de Precisión
- Etc...

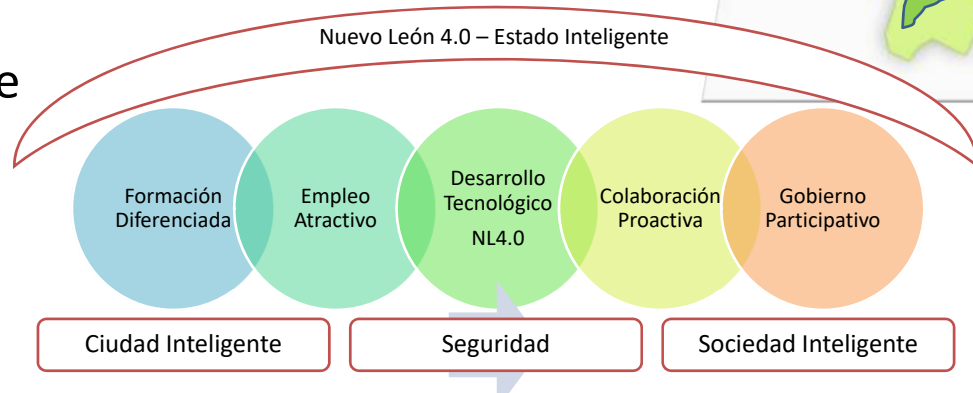
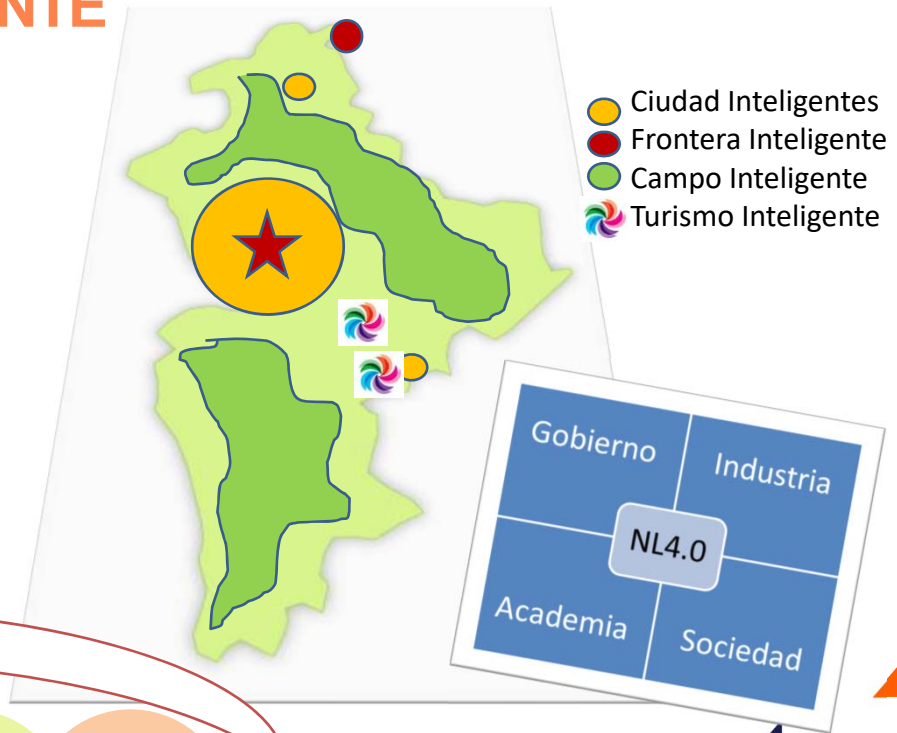

Todos los Sectores Estratégicos - Todos las Regiones



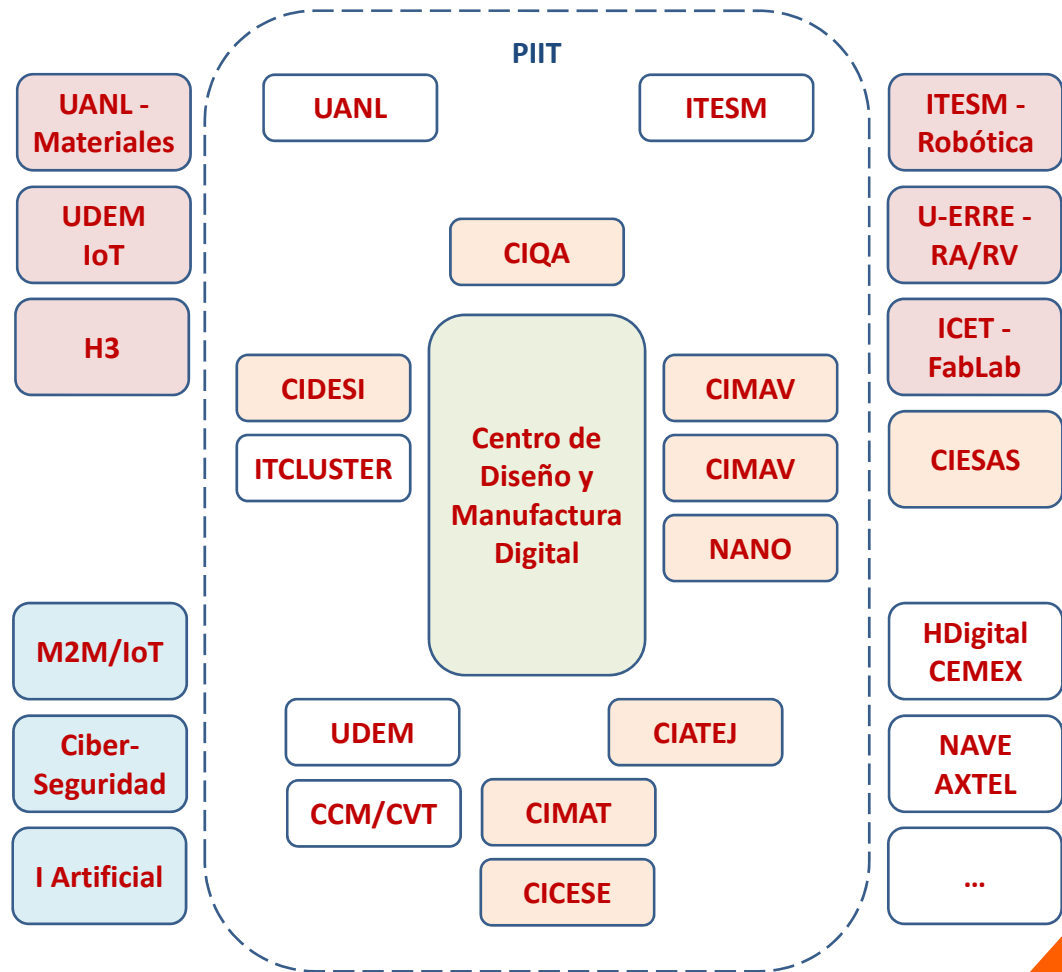

Red Infraestructura y Talento Tecnológico NL4.0

- Fortalecimiento Académico (FOMIX)
- Centros Innovación (ProSoft)
- Consorcio de Manufactura en Centros CONACYT
- Centro Diseño y Manufactura Digital
- Capacidades Complementarias

Ecosistema NL4.0 en Construcción



EJEMPLO DE RELACIONES @ NL4.0*

- SIEMENS – Sistemas de Manufactura y PLM
- FESTO – Celdas Didácticas, Modelos de Intervención y Formación
- DELOITTE – Modelos de Transformación Digital y Knowledge-base
- DASSAULT – Sistemas de Diseño Digital
- AMAZON – Host Plataforma NL4.0
- KAPOK – Aplicaciones de Mapeo de Talento e Infraestructura
- SKYE – Aplicaciones de Colaboración Oferta-Demanda
- MOSTAZA – Página Web Nuevo León 4.0



Ecosistema NL4.0 en Construcción

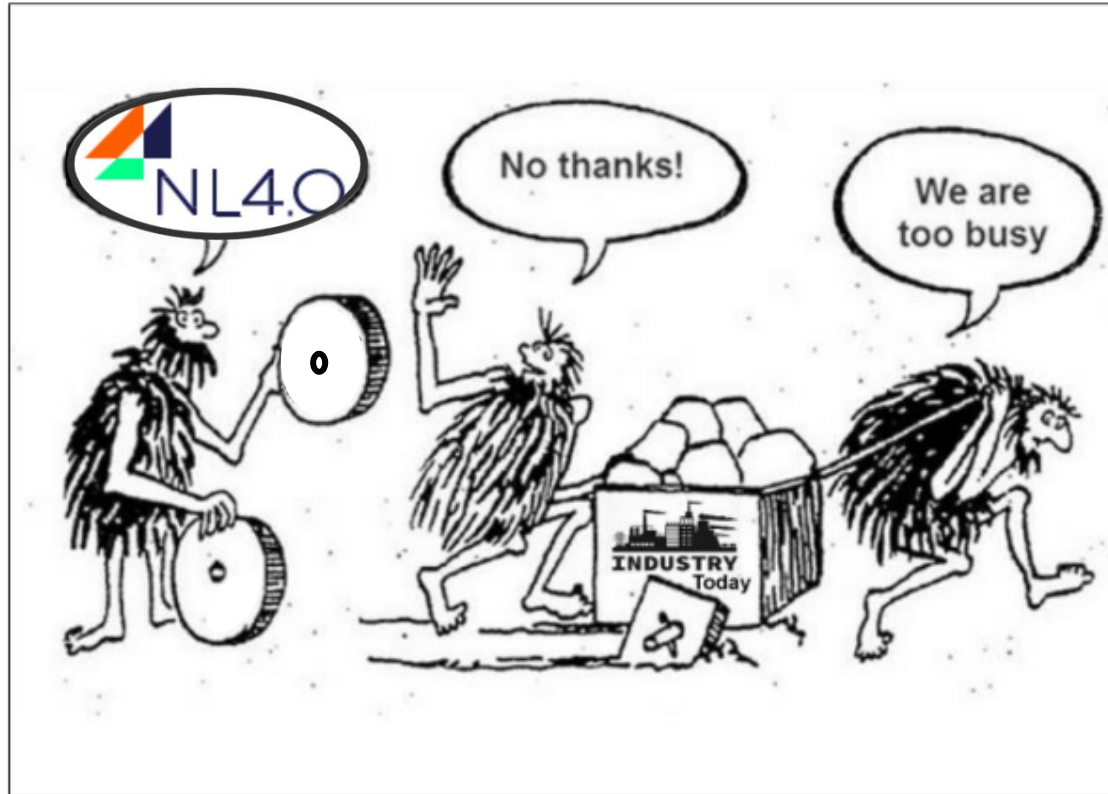

www.nuevoleon40.com

El Gran Reto de Nuevo León 4.0





www.nuevoleon40.com

